

dji NEO 2

Instrukcja szybkiego uruchomienia

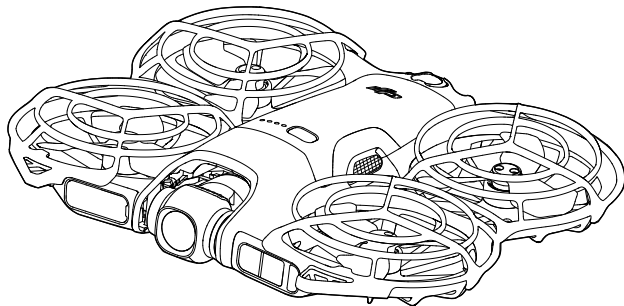

1

Zeskanuj kod QR, aby uzyskać dostęp do filmów instruktażowych, aplikacji DJI Fly i instrukcji obsługi.

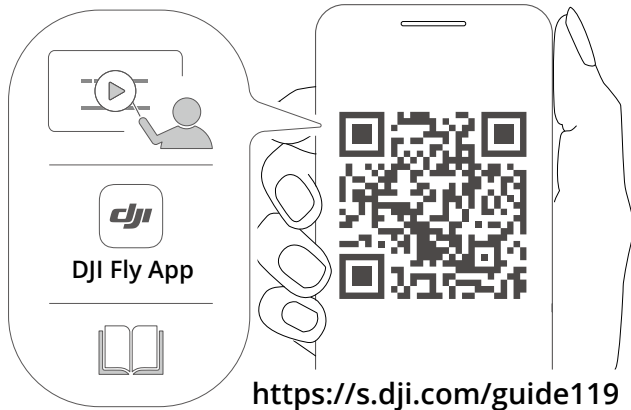

2

Naciśnij, aby zdjąć osłonę gimbała.

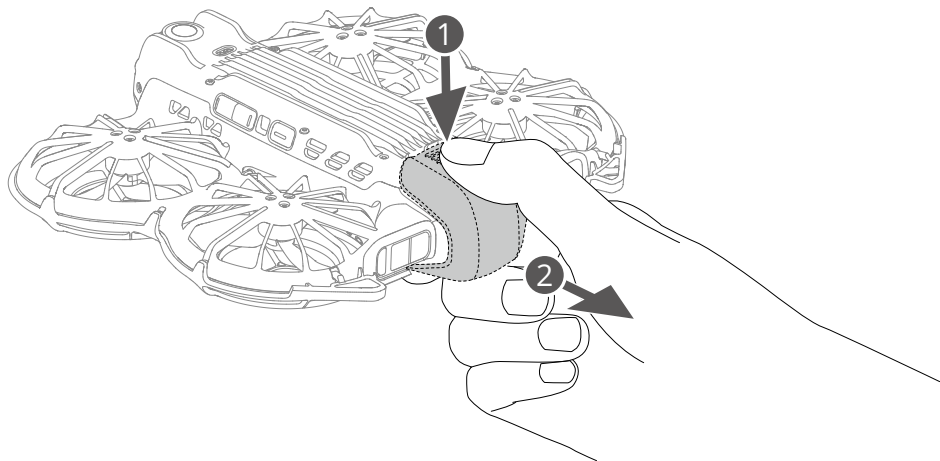

3

Włączanie/wyłączanie zasilania: Naciśnij, a następnie przytrzymaj.

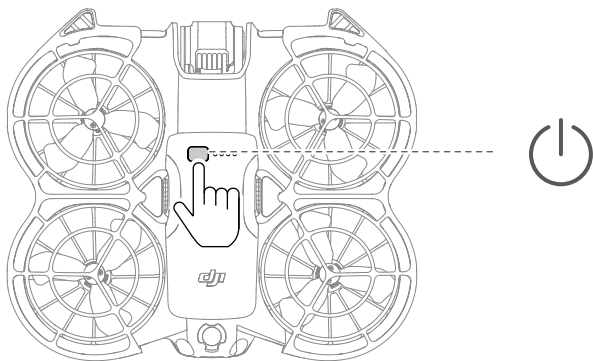

4

Naciśnij przycisk „Przewodnik po połączeniach” w prawym dolnym rogu aplikacji DJI Fly, wybierz model drona, a następnie postępuj zgodnie z instrukcjami wyświetlanymi na ekranie, aby zakończyć proces łączenia i aktywacji.

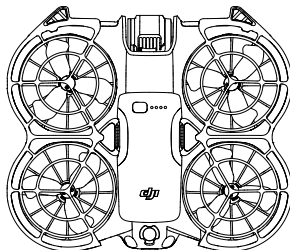
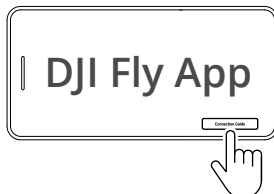

5



Sterowanie dłonią

1

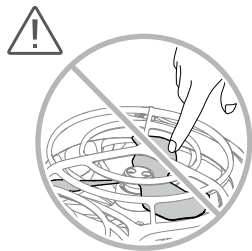
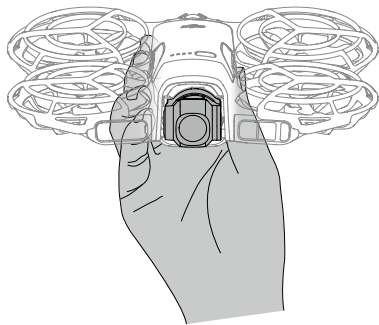

2

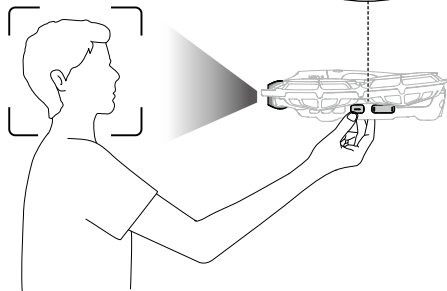

Start: Naciśnij przycisk startu

Przełączanie trybów fotografowania: Naciśnij przycisk wyboru



i Więcej szczegółowych instrukcji można znaleźć w przewodniku dla początkujących w aplikacji DJI Fly.

Użyj gestów, aby dostosować pozycję drona podczas trybów Spotlight i ActiveTrack.

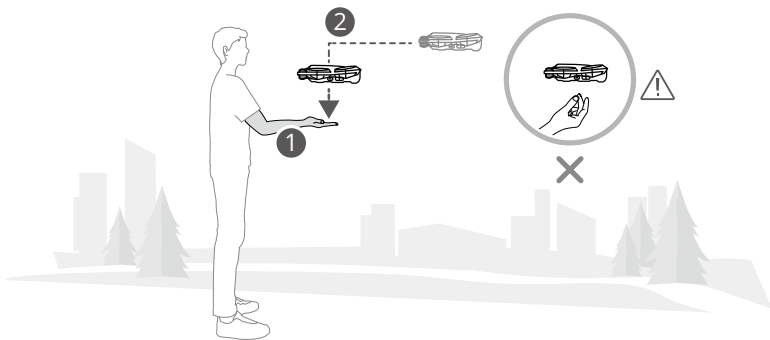
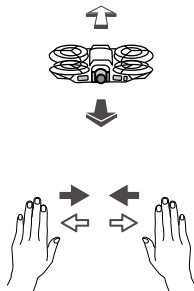
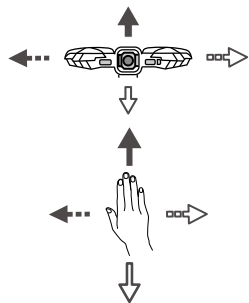

DJI Neo 2

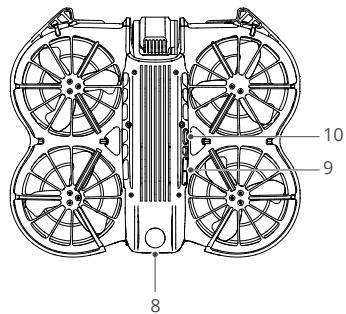
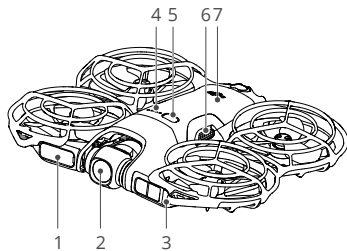

1. Ekran
2. Gimbal i kamera
3. Wskaźnik stanu
4. Diody LED poziomu naładowania akumulatora
5. Przycisk zasilania
6. Zatrzask akumulatora
7. Inteligentny akumulator lotniczy

8.

10

9

8

Hub ładujący (opcjonalny)

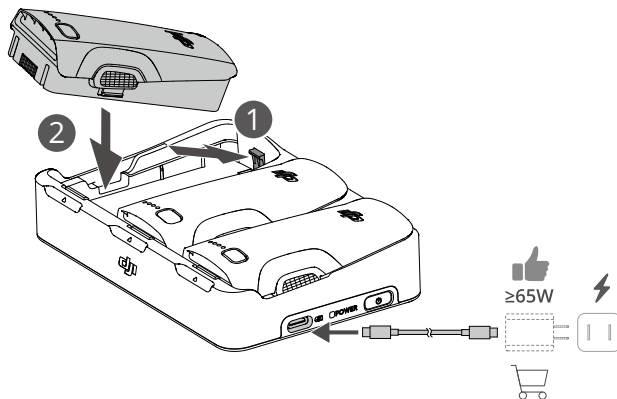



WSPARCIE DJI

Pobierz aplikację DJI Assistant 2 i DJI Fly oraz zaktualizuj oprogramowanie sprzętowe

Zaktualizuj oprogramowanie sprzętowe za pomocą aplikacji DJI Assistant 2 lub DJI Fly, gdy dostępne jest nowe oprogramowanie sprzętowe.

Niniejsza treść może ulec zmianie bez uprzedniego powiadomienia.

DJI i DJI NEO są znakami towarowymi firmy DJI.

Copyright © 2025 DJI Wszelkie prawa zastrzeżone.